

СТОЙКИ ЦИЛИНДРИЧЕСКИЕ ЖЕЛЕЗОБЕТОННЫЕ  
ЦЕНТРИФУГИРОВАННЫЕ  
ДЛЯ ОПОР ВЫСОКОВОЛЬТНЫХ ЛИНИЙ ЭЛЕКТРОПЕРЕДАЧИ

## Конструкция и размеры

Centrifugal cylinder reinforced concrete posts for high-voltage transmission lines.  
Structure and dimensions

ГОСТ  
22687.2—85

ОКП 58 6311

Постановлением Государственного комитета СССР по делам строительства от 25 октября 1984 г. № 180 срок введения  
старого

с 01.01.86

Несоблюдение стандарта преследуется по закону

1. Настоящий стандарт распространяется на железобетонные предварительно напряженные цилиндрические стойки кольцевого сечения, изготавливаемые методом центрифугирования из тяжелого бетона и предназначенные для опор линий электропередачи напряжением 35—750 кВ, и устанавливает конструкцию указанных стоек.

Стойки предназначены для применения:

при расчетной температуре наружного воздуха (температуре наружного воздуха наиболее холодной пятидневки района строительства согласно СНиП 2.01.01—82) до минус 55°C включительно; в I—VII районах по давлению ветра и в I—V районах по толщине стенки гололеда согласно СНиП 2.01.07—85;

при сейсмичности площадки строительства до 9 баллов включительно.

Стойки, предназначенные для эксплуатации в среде с агрессивной степенью воздействия на железобетонные конструкции, должны удовлетворять дополнительным требованиям, установленным проектной документацией согласно СНиП 2.03.11—85 и указанным в заказе на изготовление стоек.

2. Форма и основные параметры стоек — по ГОСТ 22687.0—85.

3. Технические показатели стоек приведены в табл. 1.

4. Стойки должны удовлетворять всем требованиям ГОСТ 22687.0—85 и настоящего стандарта.

5. Конструкция и размеры стоек должны соответствовать указанным на черт. 1.

6. Показатели расхода стали на стойку приведены в табл. 2.

7. Арматурные каркасы стоек и расположение закладных изделий в стойках должны соответствовать указанным на черт. 2—20.

Расположение напрягаемой арматуры должно соответствовать приведенному на черт. 21—22.

**Примечание.** На чертежах арматурных каркасов напрягаемая арматура обозначена цифрой 1 и выделена жирными линиями.

8. Стыковые соединения стержневой напрягаемой арматуры следует выполнять контактной стыковой сваркой по ГОСТ 14098—85.

9. Усилия натяжения напрягаемой арматуры, контролируемые по окончании натяжения на упоры, должны соответствовать приведенным в табл. 2.

10. Поперечное армирование стоек выполняют из спирали с переменным шагом по длине стойки. Значения шага спирали по длине стойки должны соответствовать указанным в табл. 4.

11. Спираль следует привязывать вязальной проволокой к продольной арматуре в каждом третьем пересечении.

При механической намотке спирали с натяжением не менее 1 кН (0,1 тс) привязку спирали к продольной арматуре осуществляют только на концевых участках длиной 0,5 м.

12. Монтажные кольца устанавливают с шагом 1,0 м по длине стойки, а также в местах окончания стержней ненапрягаемой арматуры и в местах установки закладных изделий с обязательной приваркой колец к концам стержней ненапрягаемой арматуры, к закладным изделиям и смежным с ними стержням продольной арматуры.

Таблица 1

Обозначение стоек	Объем бетона, м <sup>3</sup>	Класс бетона	Предельный момент кН·м (тс·м)		Масса изделия, кг
			по прочности	по трещинообразованию	
СЦ26.1—1.0 СЦ26.1—1.1	2,4	B40	443,3(45,2) 437,7(44,63)	85,7(8,74) 109,2(11,14)	6790 6688
СЦ20.1—1.1	3,06	B45	1032,7(105,23)	283,3(28,89)	8538
СЦ20.2—1.0	3,65		1246,1(127,07)	263,6(26,88)	10276
СЦ20.2—1.1			1236,4(126,08)	296,5(30,23)	10156
СЦ20.2—1.2			1199,9(122,36)	284,5(29,01)	10076
СЦ20.2—2.1			1236,4(126,08)	296,5(30,23)	10318
СЦ20.3—1.0н	3,47		1174,4(119,76)	272,1(27,75)	9997
СЦ20.3—1.1н			1190,4(121,39)	284,8(29,04)	9878
СЦ20.3—1.0в			901,0(91,88)	245,9(25,07)	9813
СЦ20.3—1.1в			901,3(91,89)	275,1(28,05)	9620
СЦ22.1—1.0	2,09		B40	454,8(46,38)	78,1(7,96)
СЦ22.1—1.1	2,2	473,3(48,26)		79,2(8,08)	5817
СЦ26.2—1.0		327,9(33,44)		125,4(12,79)	6192
СЦ26.3—1.0		367,9(37,52)		89,4(9,12)	6244
СЦ26.3—1.1		330,9(33,74)		113,1(11,53)	6142
СЦ26.3—1.2		336,0(34,26)		140,0(14,28)	6132
СЦ26.3—2.0		367,9(37,52)		89,4(9,12)	6177
СЦ26.3—2.1		330,9(33,74)		113,1(11,53)	6096

При вычислении массы изделия средняя плотность бетона принята 2500 кг/м<sup>3</sup>.

Два монтажных кольца по концам стойки следует приварить ко всем стержням ненапрягаемой продольной арматуры.

Примечание. На развертках арматурных каркасов монтажные кольца показаны поперечными линиями.

13. Спецификация арматурных элементов на стойку приведена в табл. 3.

14. Расстояния между закладными изделиями по длине стойки приведены в табл. 5.

15. Фланцевые соединения секций стоек СЦ20.3—1.1н и СЦ20.3—1.1в, СЦ20.3—1.0н и СЦ20.3—1.0в должны соответствовать указанным на черт. 23 и 24.

16. Конструкция закладных изделий, а также подпятников стоек приведена в ГОСТ 22687.3—85.

17. Схемы опирания и загрузки стоек при испытании нагружением по прочности, жесткости и трещиностойкости приведены в обязательном приложении 1.

18. Значения контрольной нагрузки по проверке прочности, жесткости и трещиностойкости при испытании по схеме нормального режима, а также значения контрольного прогиба и контрольной ширины раскрытия трещин указаны в обязательном приложении 2.

19. Значения контрольной нагрузки при испытании по схеме аварийного режима приведены в обязательном приложении 1.

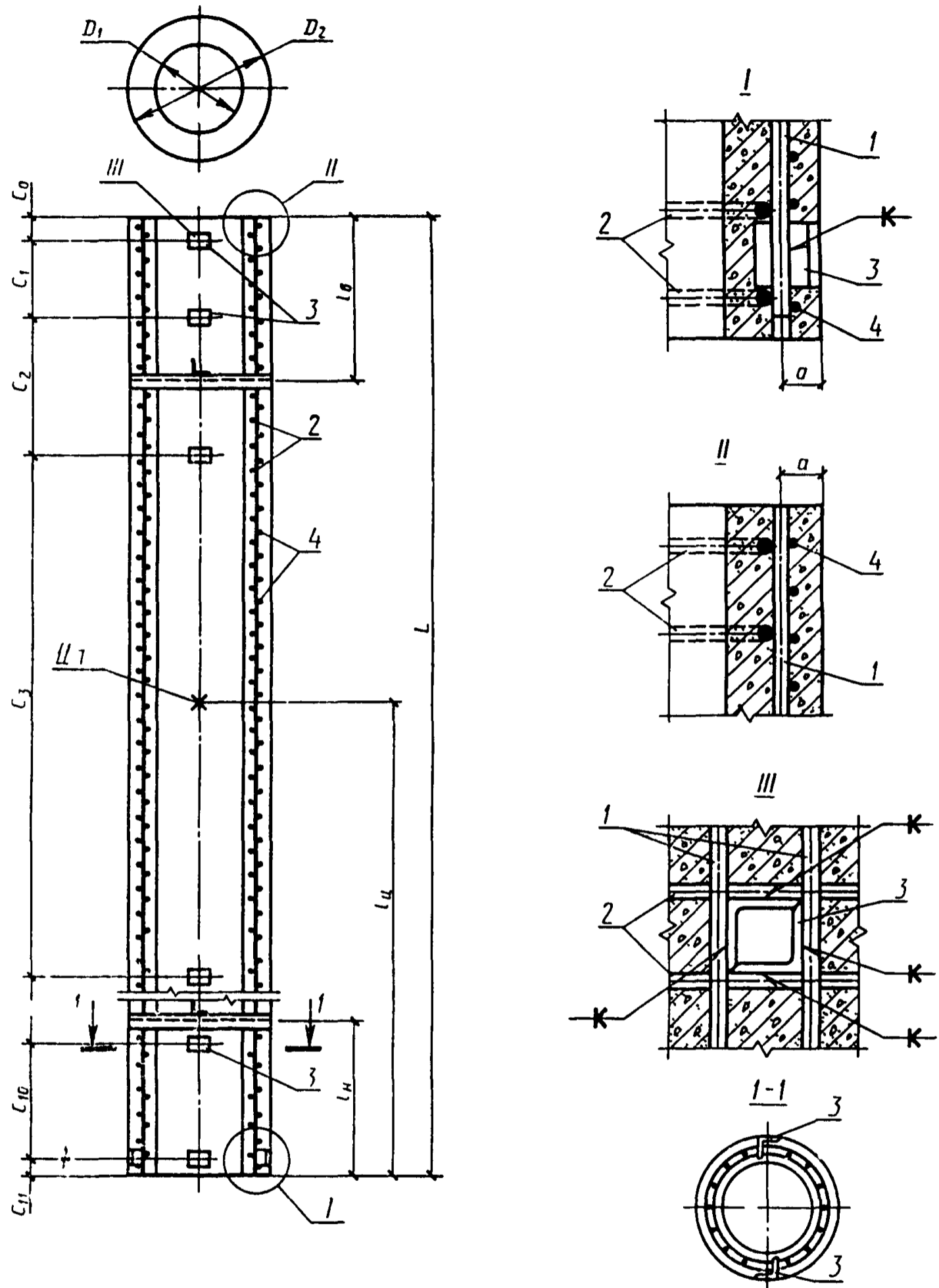

1 продольная арматура 2—монтажные кольца 3—закладные изделия 4—спираль,  $a$ —расстояние от наружной поверхности стойки до оси продольной арматуры,  $C_0-C_3$   $C_{10}-C_{11}$ —привязка закладных изделий  $\tau$ —центр тяжести  $L$ —длина стойки  $l_H$ —расстояние до центра тяжести  $l_H$ ,  $l_B$ —расстояния до мест установки диафрагм  $D_1$ —внутренний диаметр стойки  $D_2$ —наружный диаметр стойки

Черт 1

Таблица 2

Обозначение стоек	Расстояние от наружной поверхности стойки до оси продольной арматуры, мм	Расход материалов										Закладные изделия, масса, кг	Общий расход стали, кг	Контролируемое натяжение, кН (тс)	Код				
		Арматура продольная				Спираль		Монтажные кольца		Стержни заземления									
		напрягаемая		ненапрягаемая		Сортамент	Масса, кг	Сортамент	Масса, кг	Сортамент	Масса, кг					Сортамент	Масса, кг		
		Сортамент	Масса, кг	Сортамент	Масса, кг														
СЦ26.1—1.0	24	Ø12AIV	328,2	Ø12AIV	304,4	Ø4BI	61,9	Ø8AI	23,5	Ø12AIV	46,9	25,2	790,1	838(85,45)	58 6311 0090				
СЦ26.1—1.1		Ø12AV	328,2	Ø12AV	201,8		61,9		23,5	Ø12AV	46,9					25,2	687,5	1118(114,0)	58 6311 0091
СЦ20.1—1.1	30	Ø12AV	390,7	Ø12AV	256,0		118,6	Ø12AI	4,2	Ø12AV	35,5	54,4	888,0	1757(179,16)	58 6311 0092				
																Ø8AI	28,6		
СЦ20.2—1.0	31	Ø14AIV	531,5	Ø14AIV	370,1		118,6		30,8	Ø14AIV	48,3	51,6	1150,9	1755(178,96)	58 6311 0093				
СЦ20.2—1.1		Ø14AV	531,5	Ø14AV	249,7		118,6		30,8	Ø14AV	48,3					51,6	1030,5	1939(197,72)	58 6311 0094
СЦ20.2—1.2		Ø14AVI	386,6	Ø14AVI	314,8		118,6		30,8	Ø14AVI	48,3					51,6	950,7	1763(179,78)	58 6311 0095
СЦ20.2—2.1		Ø14AV	531,5	Ø14AV	325,3		198,7		30,3	Ø14AV	48,3					58,8	1192,9	1939(197,72)	58 6311 0096
СЦ20.3—1.0н	32	Ø16AIV	694,3	Ø16AIV	214,1	Ø5BI	111,2	Ø8AI	20,3	Ø16AIV	126,1	155,8	1321,8	1822(185,79)	58 6311 0097				
																	150,8	1316,8	
СЦ20.3—1.1н			Ø16AV	694,3	Ø14AV	125,1		111,2		20,3	Ø14AV	96,5	155,8	1203,2	2010(204,96)	58 6311 0098			
												150,8	1198,2						
СЦ20.3—1.0в		Ø14AIV	531,5	Ø14AIV	211,4		110,7		21,2	Ø14AIV	96,5	166,6	1137,9	1395(142,25)	58 6311 0297				
												161,6	1132,9						
СЦ20.3—1.1в		Ø14AV	531,5	Ø14AV	18,1		110,7		22,1	Ø14AV	96,5	166,6	945,5	1538(156,83)	58 6311 0298				
												161,6	940,5						
СЦ22.1—1.0	24	Ø12AIV	236,6	Ø12AIV	243,6	Ø5BI	81,3		22,0	Ø12AIV	39,4	21,0	643,9	719(73,32)	58 6311				
СЦ22.1—1.1		Ø12AV	236,6	Ø12AV	191,6		81,3		22,0	Ø12AV	39,4					21,0	591,9	715(72,91)	58 6311
СЦ26.2—1.0	25	Ø12AIV	468,9	Ø12AIV	46,9		56,7		18,8	Ø12AIV	93,8	7,2	692,3	1198(122,16)	58 6311 0302				
СЦ26.3—1.0		Ø12AIV	328,2	Ø12AIV	218,8		56,7		20,8	Ø12AIV	93,8					25,2	743,5	838(85,45)	58 6311 0303
СЦ26.3—1.1		Ø12AV	328,2	Ø12AV	117,1	Ø4BI	56,7	Ø8AI	20,8	Ø12AV	93,8	25,2	641,8	1118(114,0)	58 6311 0304				
СЦ26.3—1.2		Ø12AVI	328,2	Ø12AVI	165,3		45,9		20,8	Ø12AVI	46,9					25,2	632,3	1398(142,56)	58 6311 0305
СЦ26.3—2.0		Ø12AIV	328,2	Ø12AIV	164,8	Ø5BI	88,8		23,3	Ø12AIV	46,9	25,2	677,2	838(85,45)	58 6311 0306				
СЦ26.3—2.1		Ø12AV	328,2	Ø12AV	82,4		88,8		23,3	Ø12AV	46,9					25,2	594,8	1118(114,0)	58 6311 0307

88 Примечание. В стойках СЦ20.3—1.0н, СЦ20.3—1.1н, СЦ20.3—1.0в, СЦ20.3—1.1в указана масса закладных изделий: в числителе с торцом стоек — по черт. 23, в знаменателе — по черт. 24.

СЦ26.1—1.0  
Армирование стойки (в развертке)

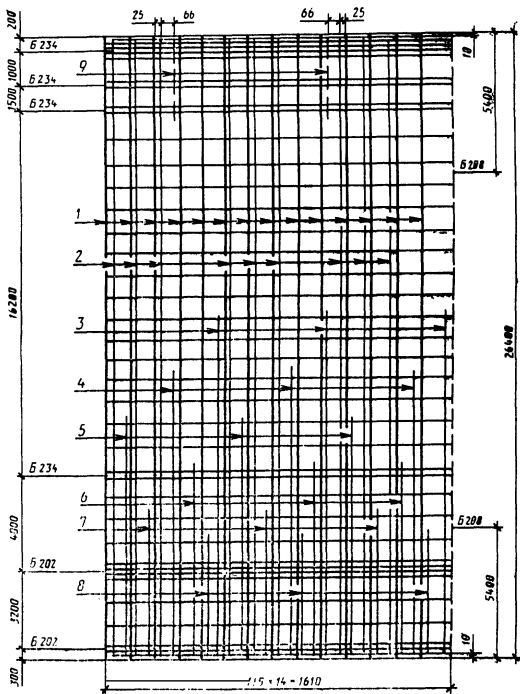

Черт. 2

СЦ26.1—1.1  
Армирование стойки (в развертке)

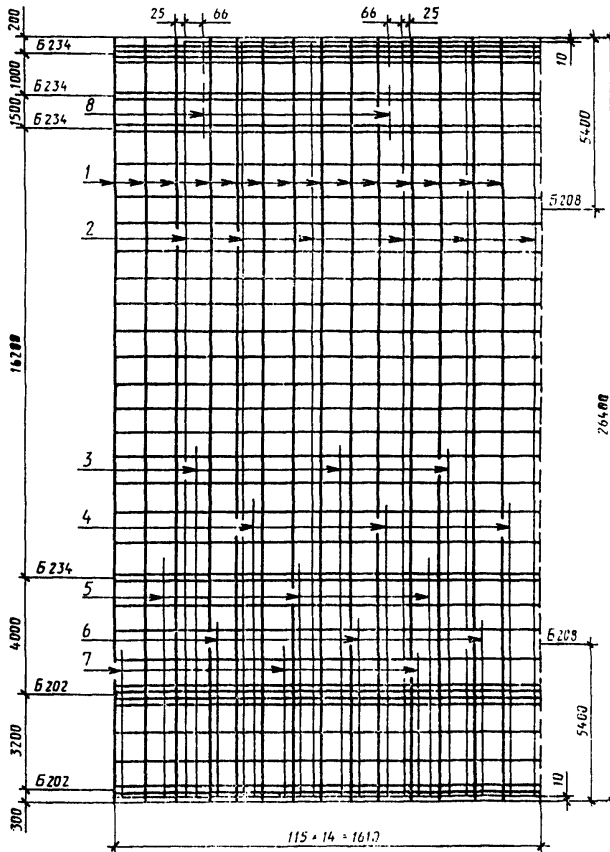

Черт. 3

СЦ20.1.—1.1  
Армирование стойки (в развертке)

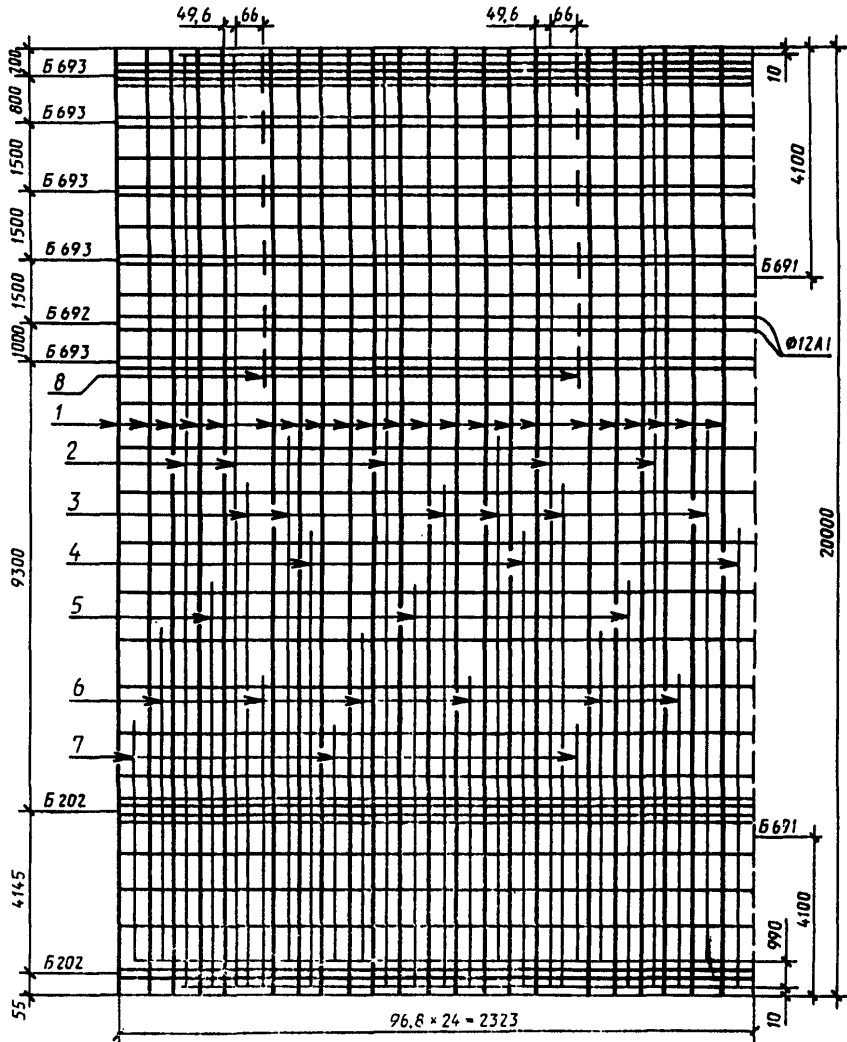

Черт. 4

СЦ20.2—1.0  
Армирование стойки (в развертке)

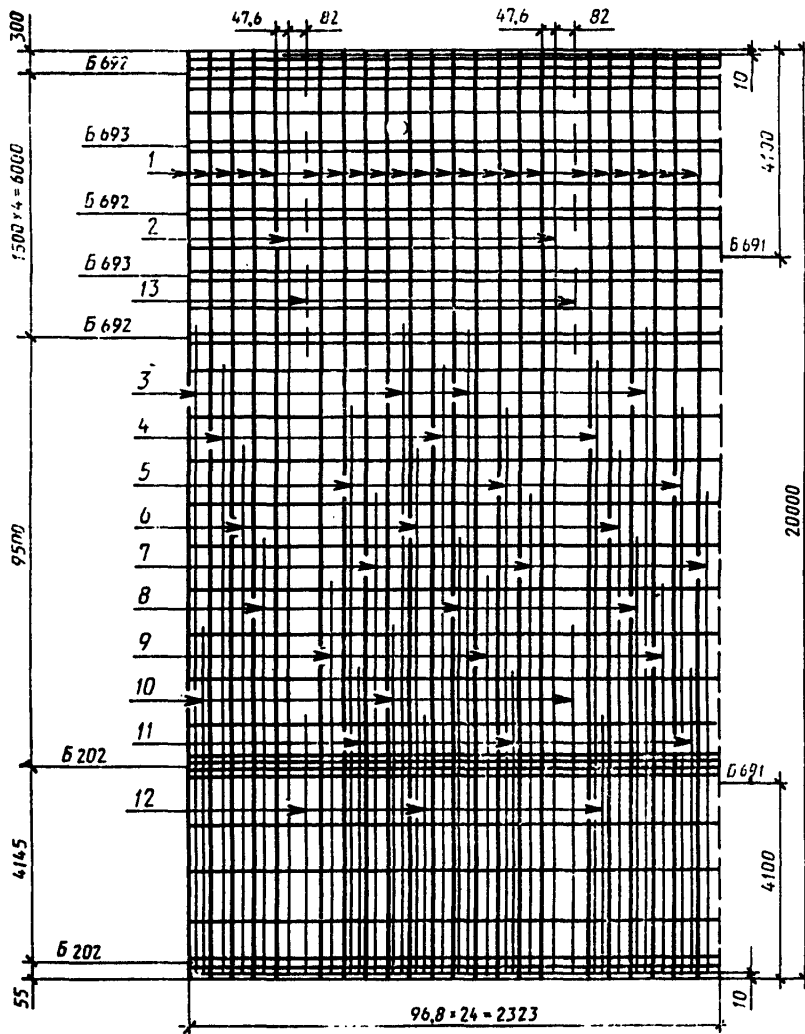

Черт. 5



СЦ20.2—1.1  
Армирование стойки (в развертке)

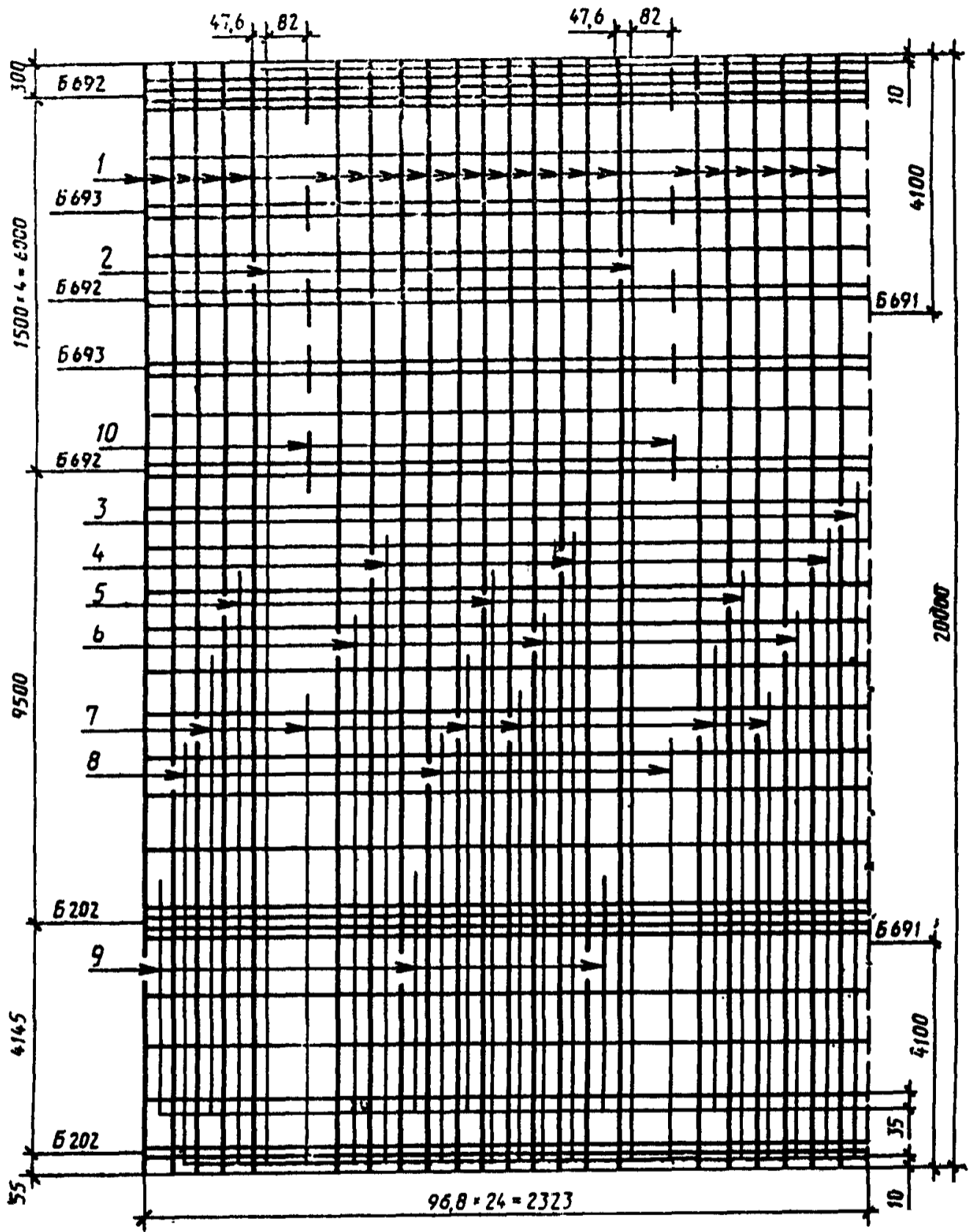

Черт. 6

СЦ20.2—1.2  
Армирование стойки (в развертке)

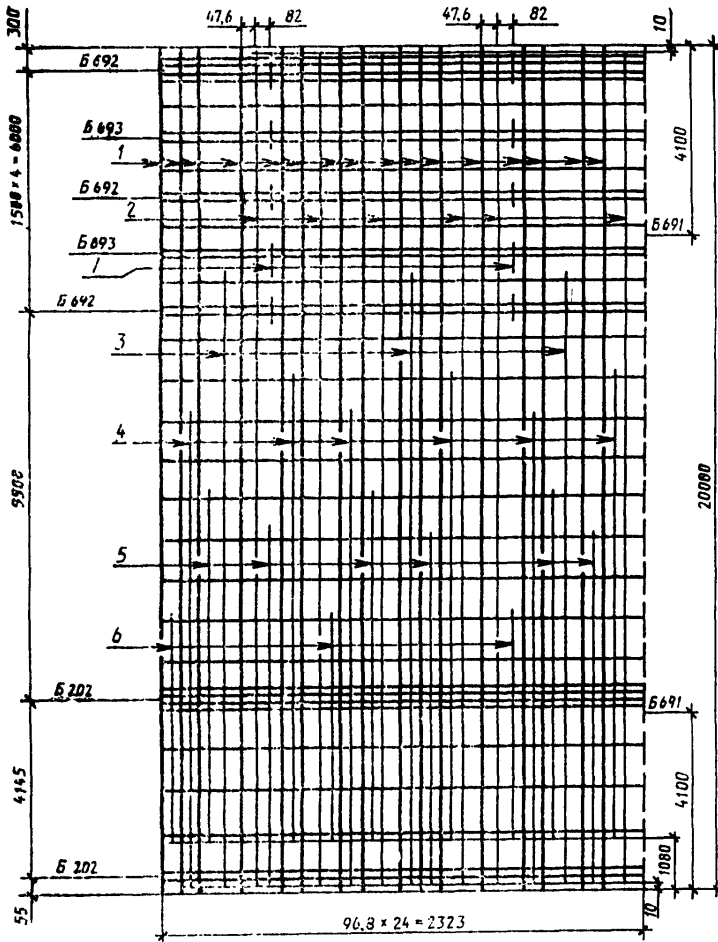

Черт. 7



СЦ20.3—1.0н  
Армирование стойки (в развертке)

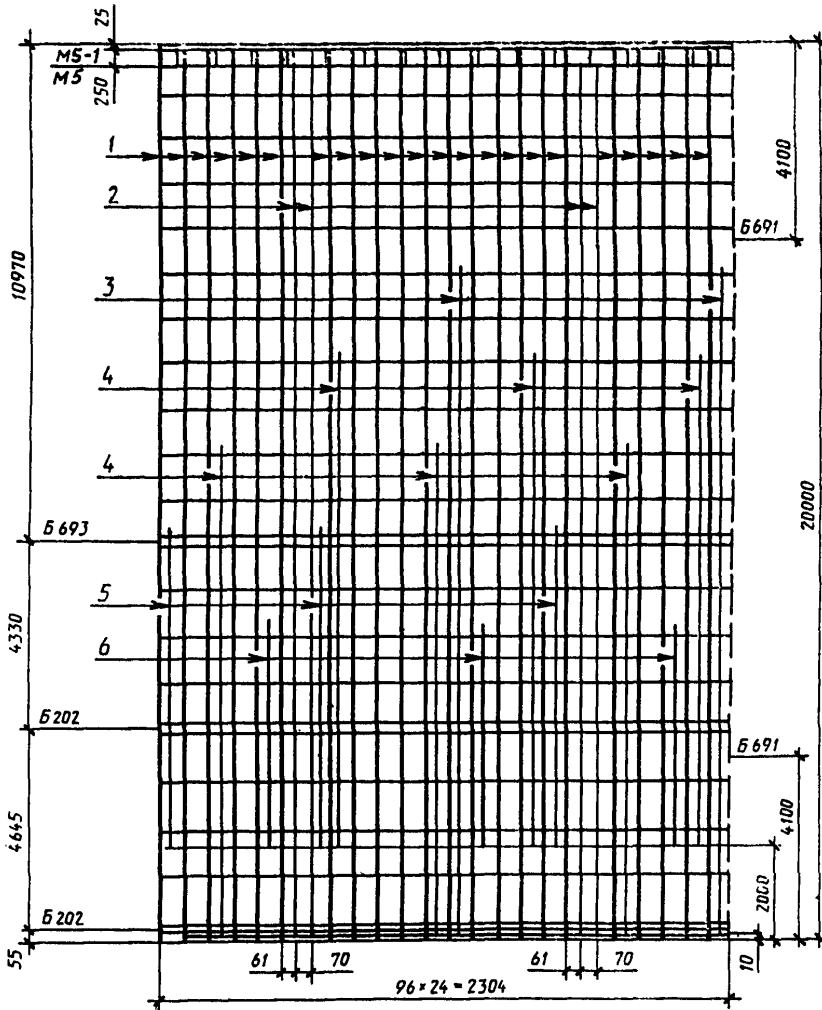

Черт. 9

СЦ20.3—1.1н  
Армирование стойки (в развертке)

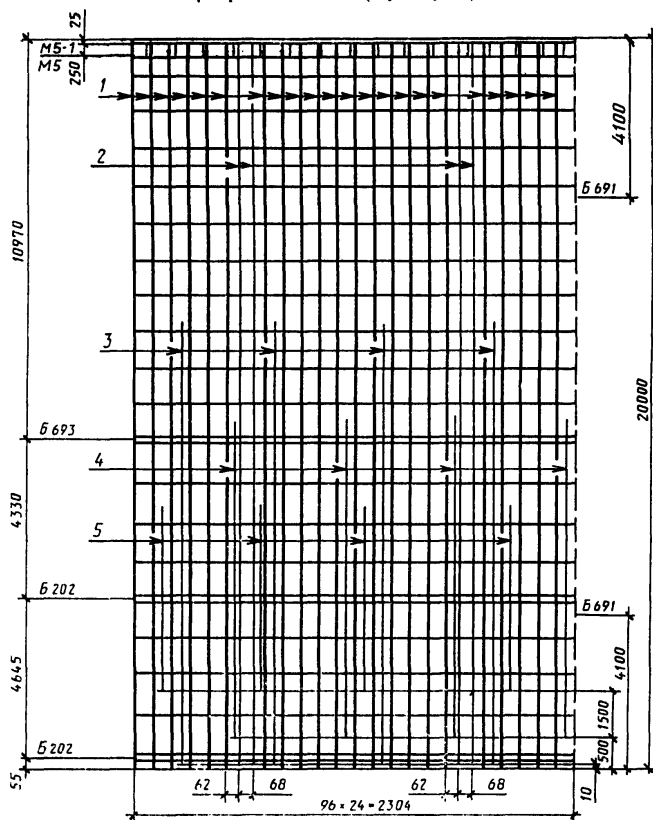

Черт. 10

СЦ20.3—1.0в  
 Армирование стойки (в развертке)

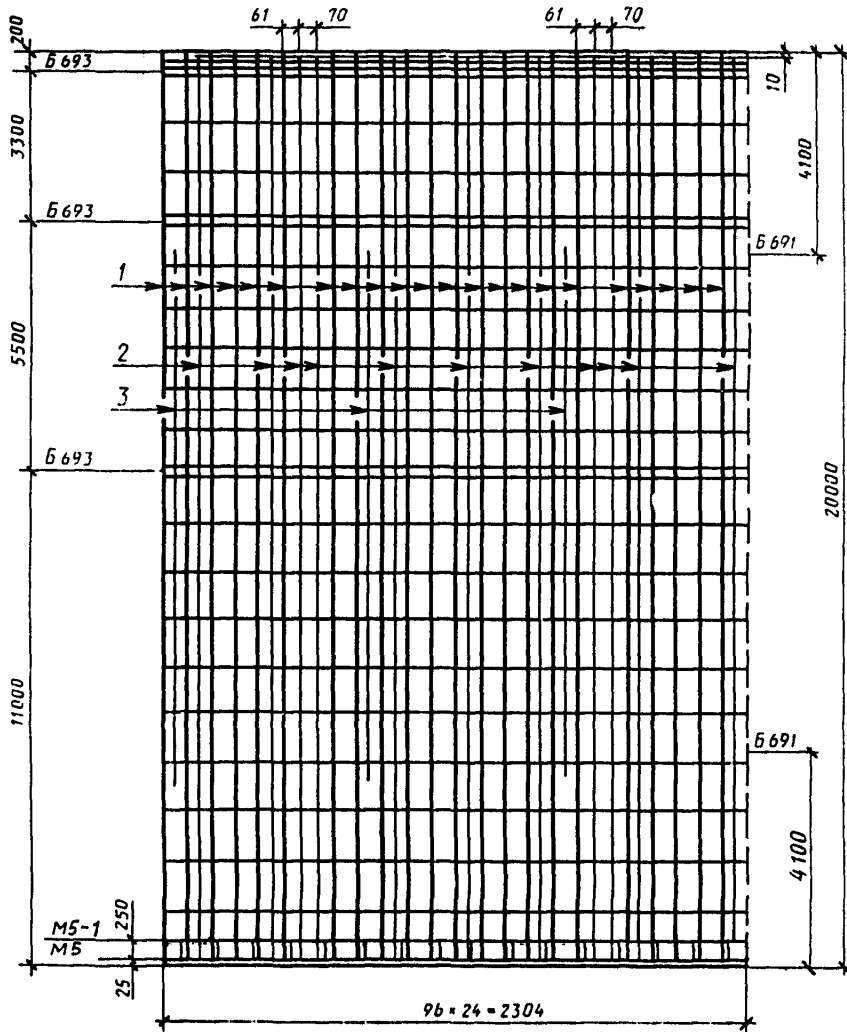

Черт. 11

СЦ20.3—1.1в  
Армирование стойки (в развертке)

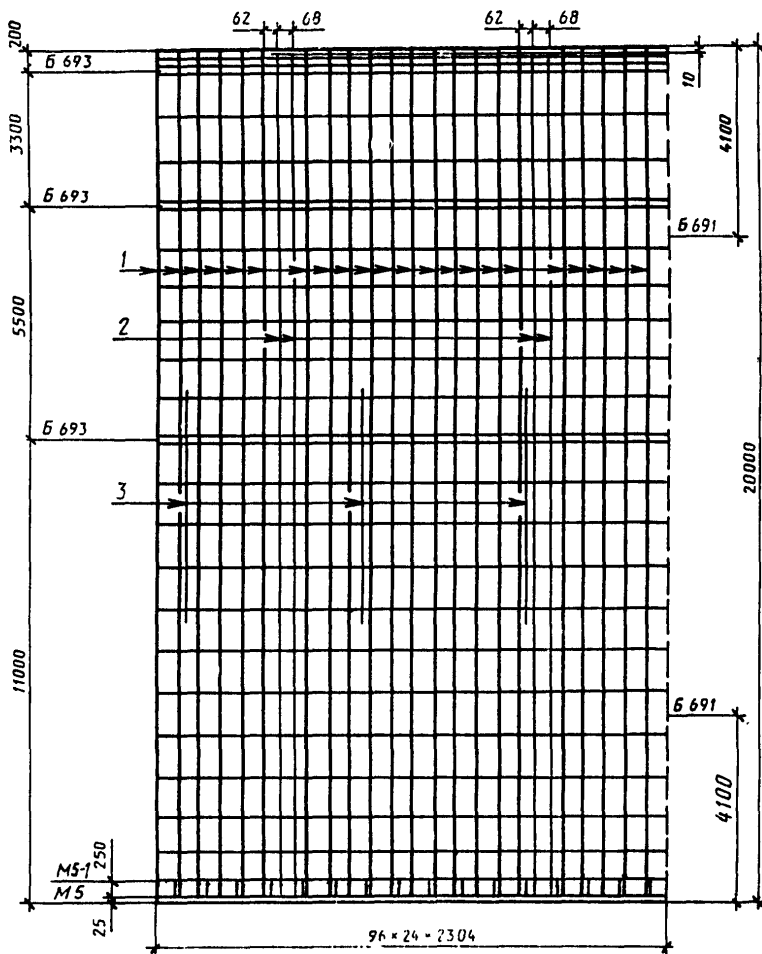

Черт. 12





СЦ22.1—1.1  
Армирование стойки (в развертке)

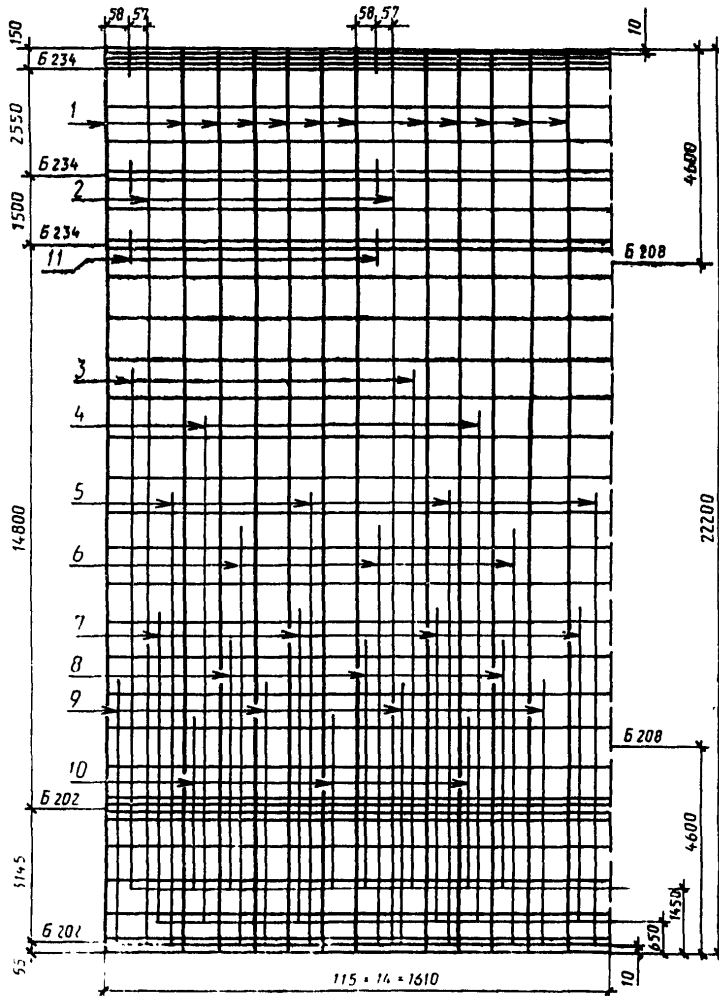

Черт. 14

СЦ26.2—1.0  
Армирование стойки (в развертке)

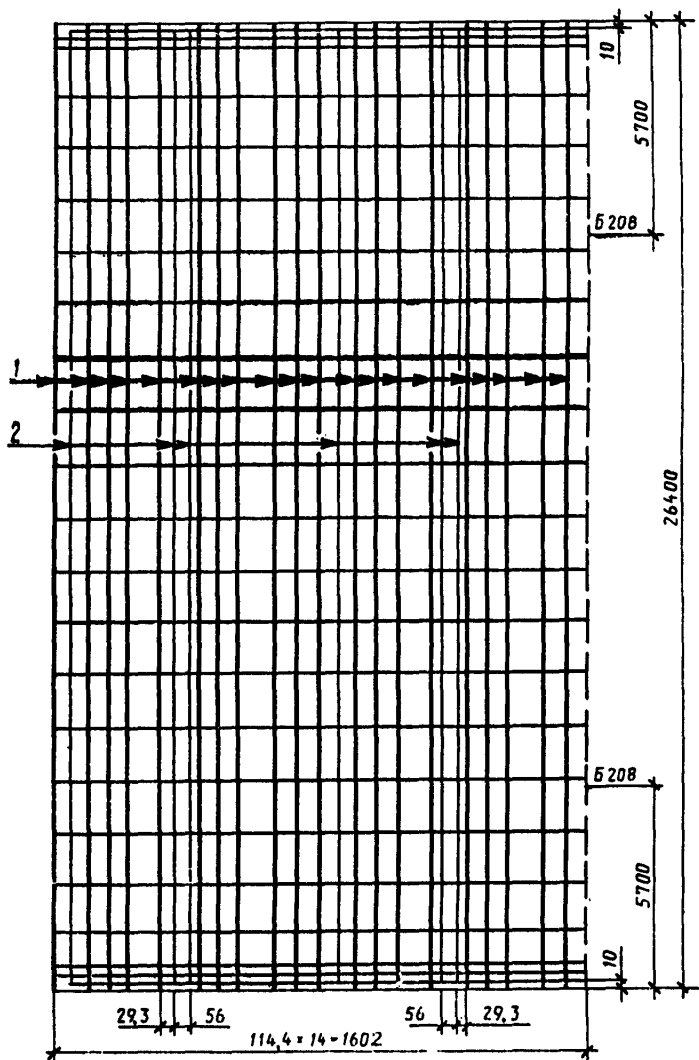

Черт. 15

СЦ26.3—1.0  
Армирование стойки (в развертке)

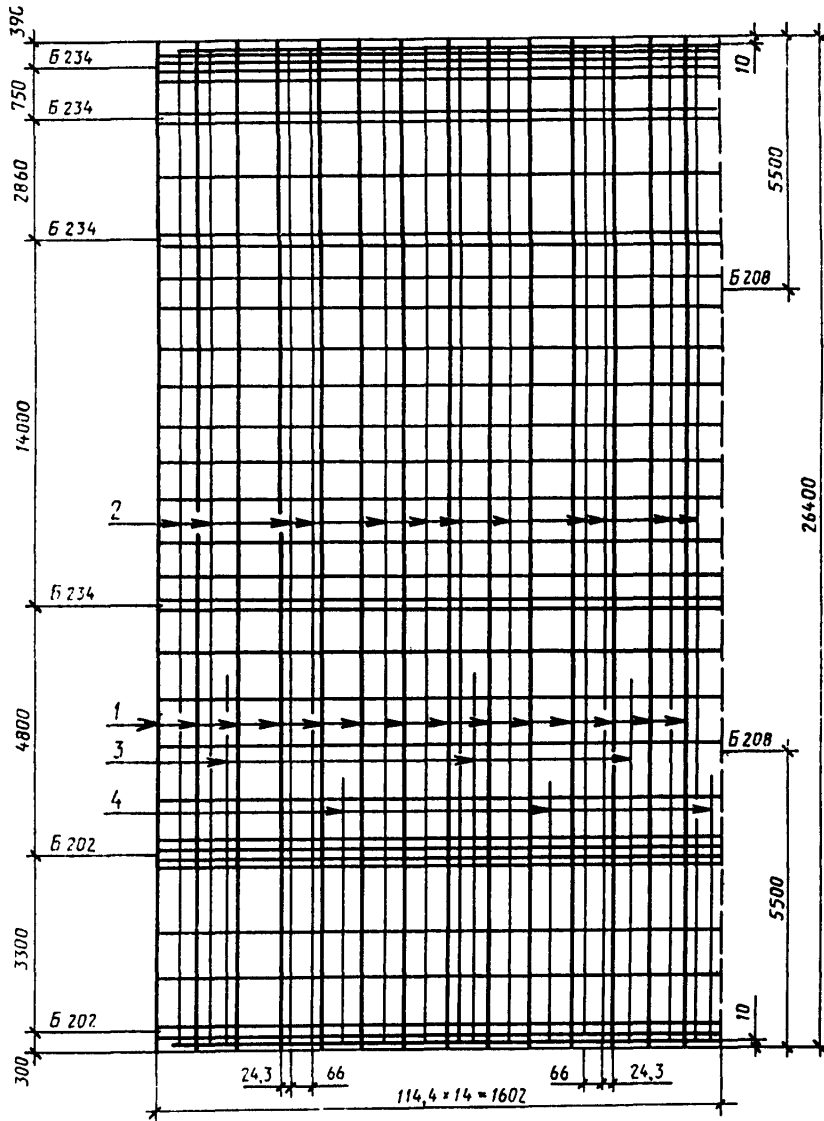

Черт. 16

СЦ26.3—1.1  
Армирование стойки (в развертке)

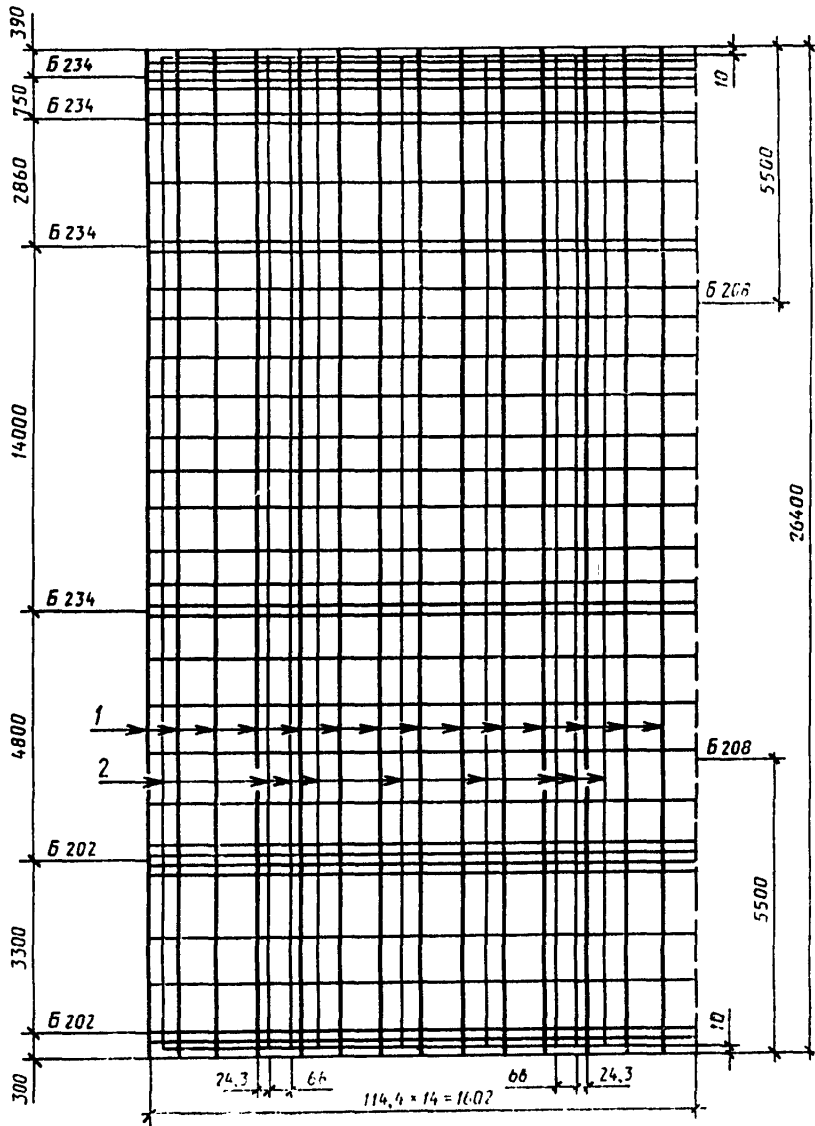

Черт. 17

СЦ26.3—1.2  
Армирование стойки (в развертке)

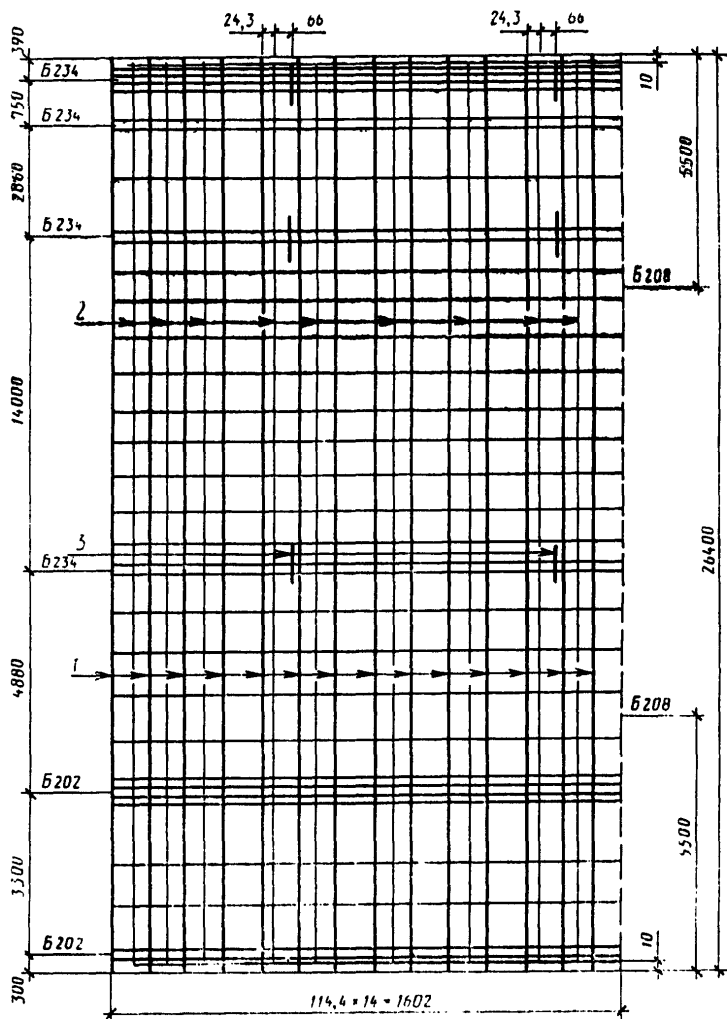

Черт. 18

СЦ26.3—2.0  
Армирование стойки (в развертке)

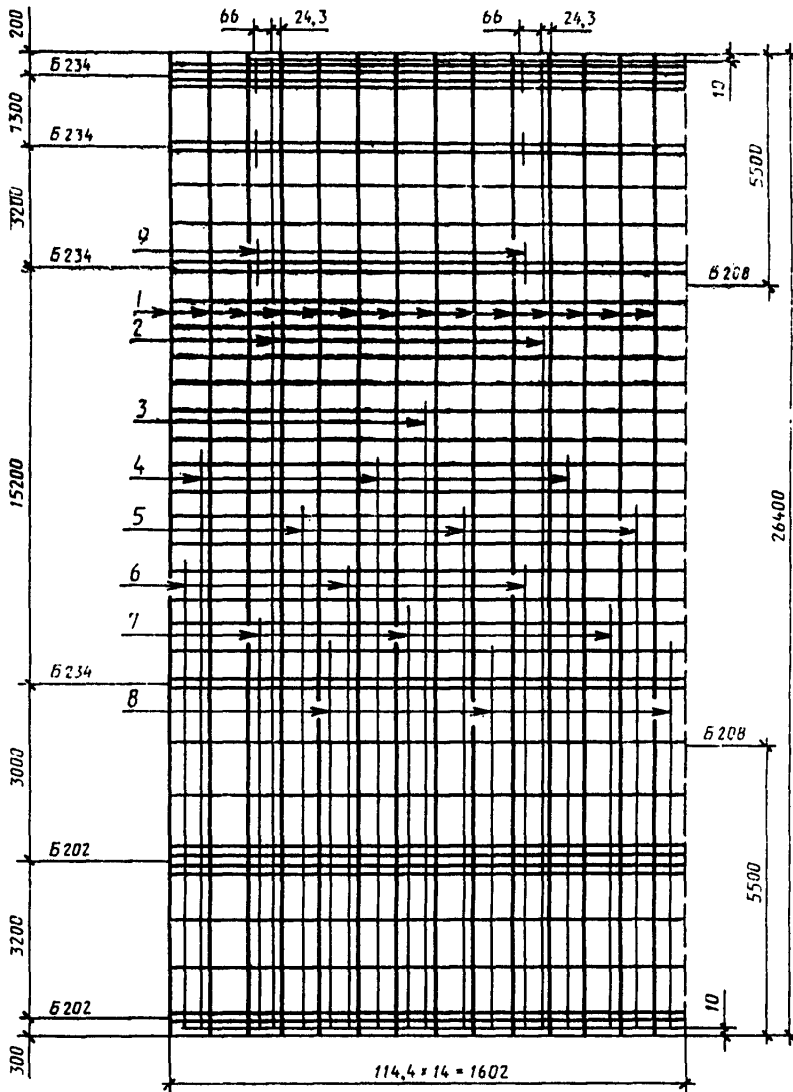

Черт. 19

СЦ26.3—2.1  
Армирование стойки (в развертке)

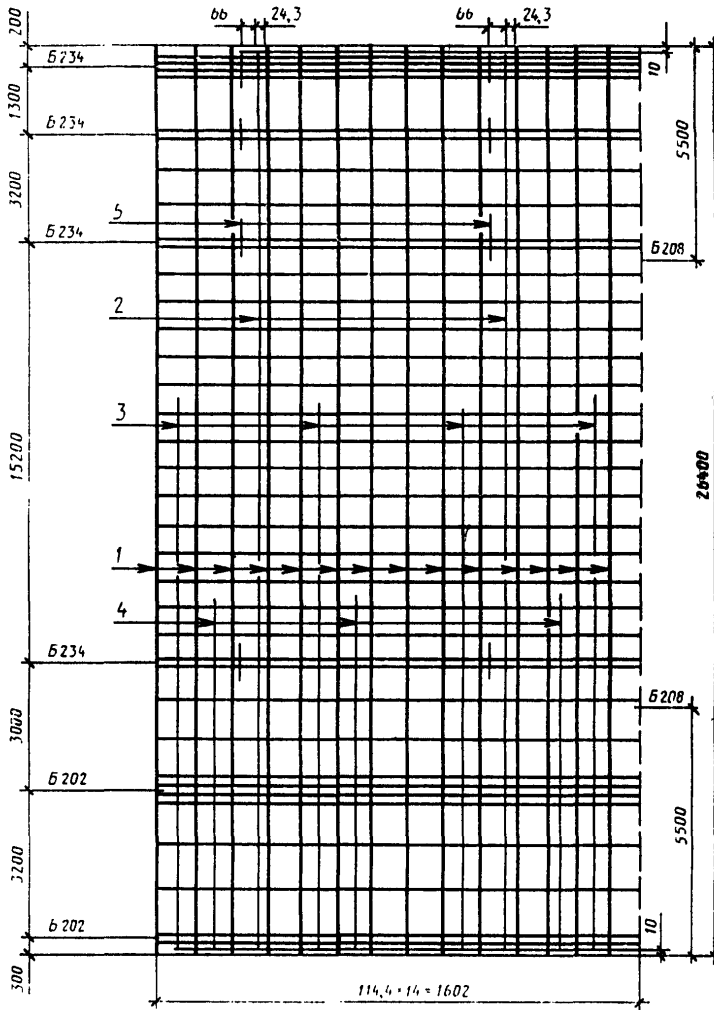

Черт. 20

Расположение напрягаемых стержней в стойках марок СЦ26.1—1.0, СЦ26.1—1.1, СЦ22.1—1.0, СЦ26.3—1.0, СЦ26.3—1.1, СЦ26.3—1.2, СЦ26.3—2.1, СЦ26.3—2.0 (закладные изделия траверс ориентированы по вертикальной оси)  
СЦ22.1—1.0, СЦ22.1—1.1

СЦ26.1—1.0, СЦ26.1—1.1,  
СЦ26.3—1.0, СЦ26.3—1.1,  
СЦ26.3—1.2, СЦ26.3—2.0,  
СЦ26.3—2.1

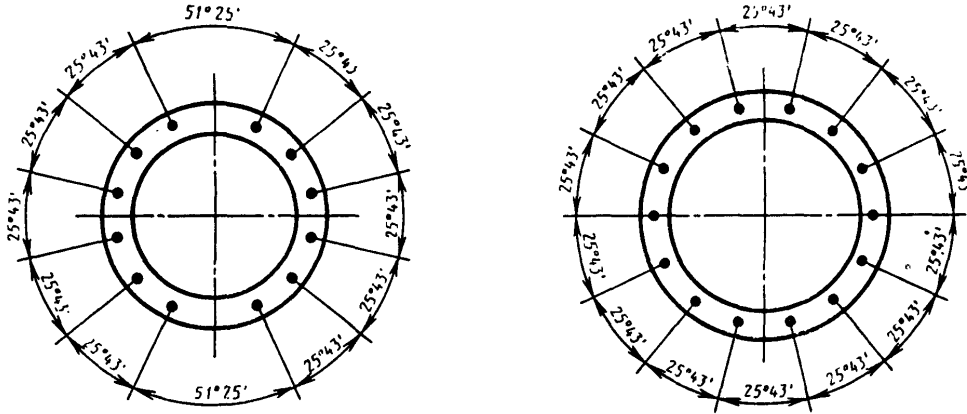

Черт. 21



Расположение напрягаемых стержней в стойках марок СЦ20.1—1.1, СЦ20.2—1.0, СЦ20.2—1.1, СЦ20.2—1.2, СЦ20.2—2.1, СЦ20.3—1.0<sub>а</sub>, СЦ20.3—1.1<sub>а</sub>, СЦ20.3—1.0<sub>б</sub>, СЦ20.3—1.1<sub>б</sub>, СЦ26.2—1.0 (закладные изделия траверс ориентированы по вертикальной оси)

СЦ20.1—1.1, СЦ20.2—1.0,  
СЦ20.3—1.0<sub>а</sub>, СЦ20.3—1.1<sub>а</sub>  
СЦ20.3—1.0<sub>б</sub>, СЦ20.3—1.1<sub>б</sub>

СЦ20.2—1.1, СЦ20.2—2.1

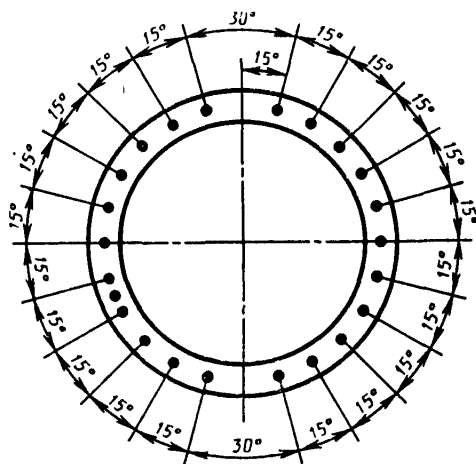

СЦ20.2—1.2

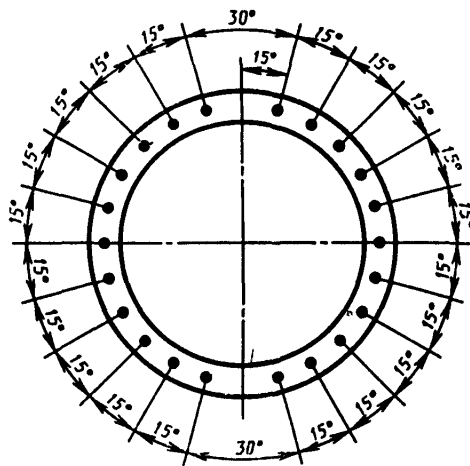



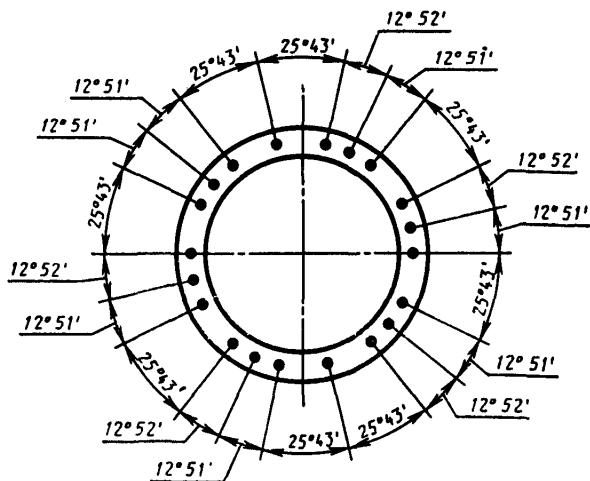
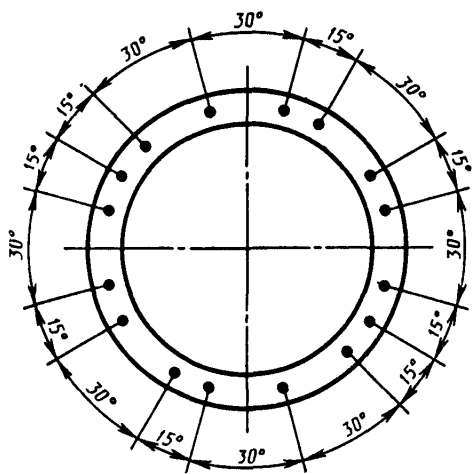





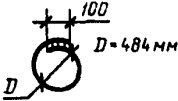

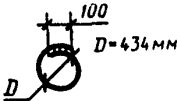
СЦ26.2—1.0

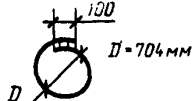
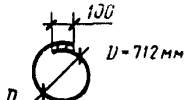



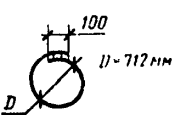

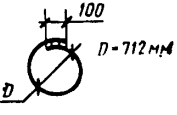

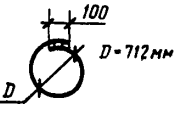
Черт. 22



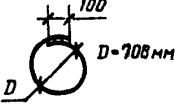

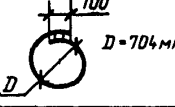

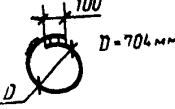
## Спецификация арматуры на один элемент

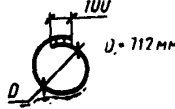
Обозначения стоек	Эскиз	Номер позиции	Диаметр, мм	Длина, мм	Количество позиций, шт	Общая длина, м
СЦ26.1—1.0		1	Ø12A1V	26400	14	369,6
		2	Ø12A1V	26380	9	237,4
		3	Ø12A1V	14300	3	42,9
		4	Ø12A1V	11900	3	35,7
		5	Ø12A1V	9500	3	28,5
		6	Ø12A1V	7100	3	21,3
		7	Ø12A1V	5200	3	15,6
		8	Ø12A1V	4400	3	13,2
		9	Ø12A1V	150	6	0,9
СЦ26.1—1.0			Ø8A1	1650	36	59,4
			Ø4B1	—	—	625,0
СЦ26.1—1.1		1	Ø12A1V	26400	14	369,6
		2	Ø12A1V	26380	6	158,3
		3	Ø12A1V	11500	3	34,5
		4	Ø12A1V	9700	3	29,1
		5	Ø12A1V	8000	3	24,0
		6	Ø12A1V	6400	3	19,2
		7	Ø12A1V	4700	3	14,1
		8	Ø12A1V	150	6	0,9
СЦ26.1—1.1			Ø8A1	1650	36	59,4
			Ø4B1	—	—	625,0
СЦ20.1—1.1		1	Ø12A1V	20000	22	440,0
		2	Ø12A1V	19980	5	160,0
		3	Ø12A1V	11300	6	67,8
		4	Ø12A1V	10400	3	31,2
		5	Ø12A1V	9400	3	28,2
		6	Ø12A1V	7500	6	22,5
		7	Ø12A1V	5600	3	16,8
		8	Ø12A1V	150	12	1,8
СЦ20.1—1.1			Ø12A1	2350	2	4,7
			Ø8A1	2360	32	72,5
			Ø5B1	—	—	770,0

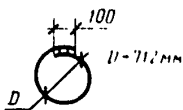
Обозначения стоек	Эскиз	Номер позиции	Диаметр, мм	Длина, мм	Количество позиций	Общая длина, м
СЦ20.2—1.0		1	Ø14AIV	20000	22	440,0
		2	Ø14AIV	19980	2	40,0
		3	Ø14AIV	14800	4	59,2
		4	Ø14AIV	13100	3	39,3
		5	Ø14AIV	12100	3	36,3
		6	Ø14AIV	11100	3	33,3
		7	Ø14AIV	10100	3	30,3
		8	Ø14AIV	9100	3	27,3
		9	Ø14AIV	8100	3	24,3
		10	Ø14AIV	7100	3	21,3
		11	Ø14AIV	6100	3	18,3
		12	Ø14AIV	5100	3	15,3
		13	Ø14AIV	150	10	1,5
СЦ20.2—1.0			Ø8AI	2360	33	77,9
			Ø5BI			770
СЦ20.2—1.1		1	Ø14AV	20000	22	440,0
		2	Ø14AV	19980	2	40,0
		3	Ø14AV	13800	1	13,8
		4	Ø14AV	12800	3	38,4
		5	Ø14AV	11900	3	35,7
		6	Ø14AV	11000	3	33,0
		7	Ø14AV	8500	6	51,0
		8	Ø14AV	7200	3	21,6
		9	Ø14AV	3900	3	11,7
		10	Ø14AV	150	10	1,5
СЦ20.2—1.1			Ø8AI	2360	33	77,9
			Ø5BI	—	—	770,0
СЦ20.2—1.2		1	Ø14AVI	20000	16	320,0
		2	Ø14AVI	19980	6	120,0
		3	Ø14AVI	14800	3	44,4
		4	Ø14AVI	11500	6	69,0
		5	Ø14AVI	8300	6	49,8
		6	Ø14AVI	5300	3	15,9
		7	Ø14AVI	150	10	1,5
СЦ20.2—1.2			Ø8AI	2350	33	78,0
			Ø5BI	—	—	770,0

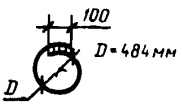

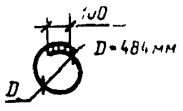

Продолжение табл. 3

Обозначения стоек	Эскиз	Номер позиции	Диаметр, мм	Длина, мм	Количество позиций	Общая длина, м
СЦ20.2—2.1		1	Ø14AV	20000	22	440,0
		2	Ø14AV	19980	3	60,0
		3	Ø14AV	17300	3	51,9
		4	Ø14AV	14000	3	42,0
		5	Ø14AV	13300	3	39,9
		6	Ø14AV	11700	3	35,1
		7	Ø14AV	10700	3	32,1
		8	Ø14AV	8700	3	26,1
		9	Ø14AV	6700	3	20,1
		10	Ø14AV	150	14	2,1
			Ø8AI	2260	34	76,8
			Ø5BI	—	—	1290,0
СЦ20.3—1.0H		1	Ø16AIV	20000	22	440,0
		2	Ø16AIV	19980	4	79,9
		3	Ø16AIV	15500	2	31,0
		4	Ø16AIV	11500	6	69,0
		5	Ø16AIV	7100	3	21,3
		6	Ø16AIV	4800	3	14,4
			Ø8AI	2335	22	51,4
			Ø5BI	—	—	722,0
СЦ20.3—1.1H		1	Ø16AV	20000	22	440,0
		2	Ø14AV	19980	4	79,9
		3	Ø14AV	12100	4	48,4
		4	Ø14AV	9000	4	36,0
		5	Ø14AV	4800	4	19,2
			Ø8AI	2335	22	51,4
			Ø5BI	—	—	722,0
СЦ20.3—1.0B		1	Ø14AIV	20000	22	440,0
		2	Ø14AIV	19980	11	219,8
		3	Ø14AIV	11700	3	35,1
			Ø8AI	2335	23	53,7

Обозначения стоек	Эскиз	Номер позиции	Диаметр, мм	Длина, мм	Количество позиций	Общая длина, м		
СИ20.3—1.0в			Ø5BI	—	—	718,7		
СИ20.3—1.1в		1	Ø14AV	20000	22	440,0		
		2	Ø14AV	19980	4	79,9		
		3	Ø14AV	5000	3	15,0		
СИ22.1—1.0			Ø5BI	—	—	718,7		
		1	Ø12AIV	22200	12	266,4		
		2	Ø12AIV	22180	2	44,4		
СИ22.1—1.0		3	Ø12AIV	14900	4	59,6		
		4	Ø12AIV	13700	3	41,1		
		5	Ø12AIV	12350	4	49,4		
		6	Ø12AIV	11300	3	33,9		
		7	Ø12AIV	8700	4	34,8		
		8	Ø12AIV	5900	3	17,7		
		9	Ø12AIV	6300	4	25,2		
		10	Ø12AIV	3900	3	11,7		
		11	Ø12AIV	150	6	0,9		
		СИ22.1—1.0		12	Ø8AI	1640	34	55,8
				13	Ø5BI	—	—	528,0
СИ22.1—1.1		1	Ø12AV	22200	12	266,4		
		2	Ø12AV	22180	2	44,4		
		3	Ø12AV	13900	2	27,8		
		4	Ø12AV	12700	2	25,4		
		5	Ø12AV	11350	4	45,4		
		6	Ø12AV	10300	3	30,9		
		7	Ø12AV	7700	4	30,8		
		8	Ø12AV	5900	3	17,7		
		9	Ø12AV	6300	4	25,2		
		10	Ø12AV	3900	3	11,7		
		11	Ø12AV	150	6	0,9		
СИ22.1—1.1		12	Ø8AI	1640	34	55,8		
		13	Ø5BI	—	—	528,0		

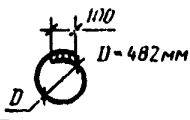
Продолжение табл. 3

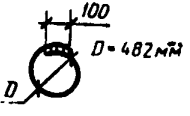
Обозначения стоек	Эскиз	Номер позиции	Диаметр, мм	Длина, мм	Количество позиций	Общая длина, м
СЦ26 2—1.0		1	Ø12AIV	26400	20	528,0
		2	Ø12AIV	26380	6	158,3
			Ø8A1	1645	21	47,7
			Ø4B1	—	—	572,4
СЦ26 3—1.0		1	Ø12AIV	26400	14	369,6
		2	Ø12AIV	26380	12	316,6
		3	Ø12AIV	6900	3	20,7
		4	Ø12AIV	4900	3	14,7
			Ø8A1	1645	32	52,6
			Ø4B1	—	—	572,4
СЦ26.3—1.1		1	Ø12AV	26400	14	369,6
		2	Ø12AV	26380	9	237,4
			Ø8A1	1645	32	52,6
			Ø4B1	—	—	572,4
СЦ26 3—1.2		1	Ø12AV1	26400	14	369,6
		2	Ø12AV1	26380	9	237,5
		3	Ø12AV1	150	10	1,5
			Ø8A1	1645	32	52,6
			Ø4B1	—	—	464,0
СЦ26.3—2 0		1	Ø12AIV	26400	14	369,6
		2	Ø12AIV	26380	2	52,8
		3	Ø12AIV	16700	1	16,7
		4	Ø12AIV	14900	3	44,7
		5	Ø12AIV	13000	3	39,0
		6	Ø12AIV	11100	3	33,3
		7	Ø12AIV	9400	3	28,2
		8	Ø12AIV	7600	3	22,8
		9	Ø12AIV	150	6	0,9

Обозначения стоек	Эскиз	Номер позиции	Диаметр, мм	Длина, мм	Количество позиций	Общая длина, м
СЦ26.3—2.0			Ø8A1	1640	36	59,0
			Ø5B1	—	—	576,4
СЦ26.3 2.1		1	Ø12AV	26400	14	369,6
		2	Ø12AV	26380	2	52,8
		3	Ø12AV	15700	4	62,8
		4	Ø12AV	9400	3	28,2
		5	Ø12AV	150	12	1,8
СЦ26.3 2.1			Ø8A1	1640	36	59,0
			Ø5B1	—	—	576,4

Примечание. При изготовлении монтажных колец допускается применять контактную сварку. При этом длина нахлестки соединяемых концов должна быть не менее 10 мм.

Таблица 4

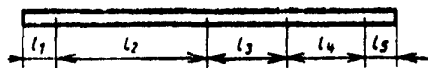

мм

Обозначение стойки	Диаметр спирали	Шаг спирали (числитель) на длине участка (знаменатель)				
		$l_1$	$l_2$	$l_3$	$l_4$	$l_5$
1	2	3	4	5	6	7
СЦ26.1—1.0	4B1	50/3500	80/22400	0		
СЦ26.1—1.1						
СЦ20.1—1.1	5B1	50/500	30/4500	100/14500	0	50/500
СЦ20.2—1.0						
СЦ20.2—1.1						
СЦ20.2—1.2						
СЦ20.2—2.1						
СЦ20.3—1.0н						
СЦ20.3—1.1н						
СЦ20.3—1.0в						
СЦ20.3—1.1в						
СЦ22.1—1.0						
СЦ22.1—1.1						
СЦ26.2—1.0	4B1	80/26400	0			100/10400
						50/9500
						50/9600
						50/500
						0

Продолжение табл. 4

Обозначение стойки	Диаметр спирали	Шаг спирали (числитель) на длине участка (знаменатель)				
		$l_1$	$l_2$	$l_3$	$l_4$	$l_5$
1	2	3	4	5	6	7
СП26.3—1.0	4BI	80/26400	0	0	0	0
СП26.3—1.1						
СП26.3—1.2		100/26400				
СП26.3—2.0	5BI	50/500	80/25400			50/500
СП26.3—2.1						

Таблица 5

## Размещение закладных изделий

Обозначение стоек	Расстояние, мм (обозначения соответствуют черт. 1)												
	$c_0$	$c_1$	$c_2$	$c_3$	$c_4$	$c_5$	$c_6$	$c_7$	$c_8$	$c_9$	$c_{10}$	$c_{11}$	
СП26.1—1	200	1000	1500	16200	—	—	—	—	—	—	—	3200	300
СП20.1—1	200	800	1500	1500	1500	1000	—	—	—	—	—	4145	55
СП20.2—1	300	1500	1500	1500	1500	—	—	—	—	—	—	4145	55
СП20.2—2	300	2200	500	1500	500×2	1000	—	—	—	—	—	4145	55
СП20.3—1н	10970	—	—	—	—	—	—	—	—	—	—	4645	55
СП20.3—1в	200	3300	5500	—	—	—	—	—	—	—	—	—	—
СП22.1—1	150	2550	1500	—	—	—	—	—	—	—	—	3145	55
СП26.3—1	390	750	14000	—	—	—	—	—	—	—	—	3300	300
СП26.3—2	200	1300	3200	15200	—	—	—	—	—	—	—	3200	300

Примечания:

1. Размещение закладных изделий для одинаковых стоек с разным армированием одинаково, поэтому в марках стоек опущена последняя цифра.
2. Стойка СП26.2—1 не имеет закладных изделий для сквозных болтов.



Торец стоек СЦ20.3—1в и СЦ20.3—1н с фланцем из труб по ГОСТ 10704—76

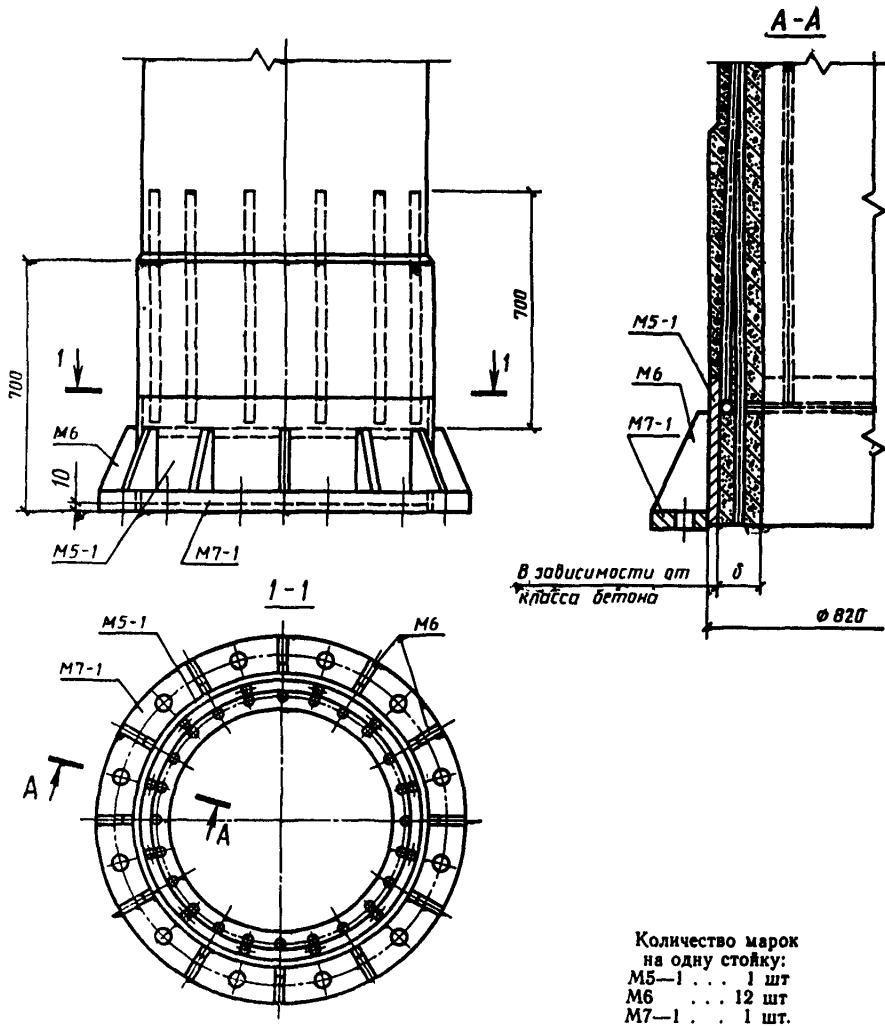

Черт 23

## Торец стоек СЦ20.3—1в и СЦ20.3—1н с фланцем из вальцованной трубы

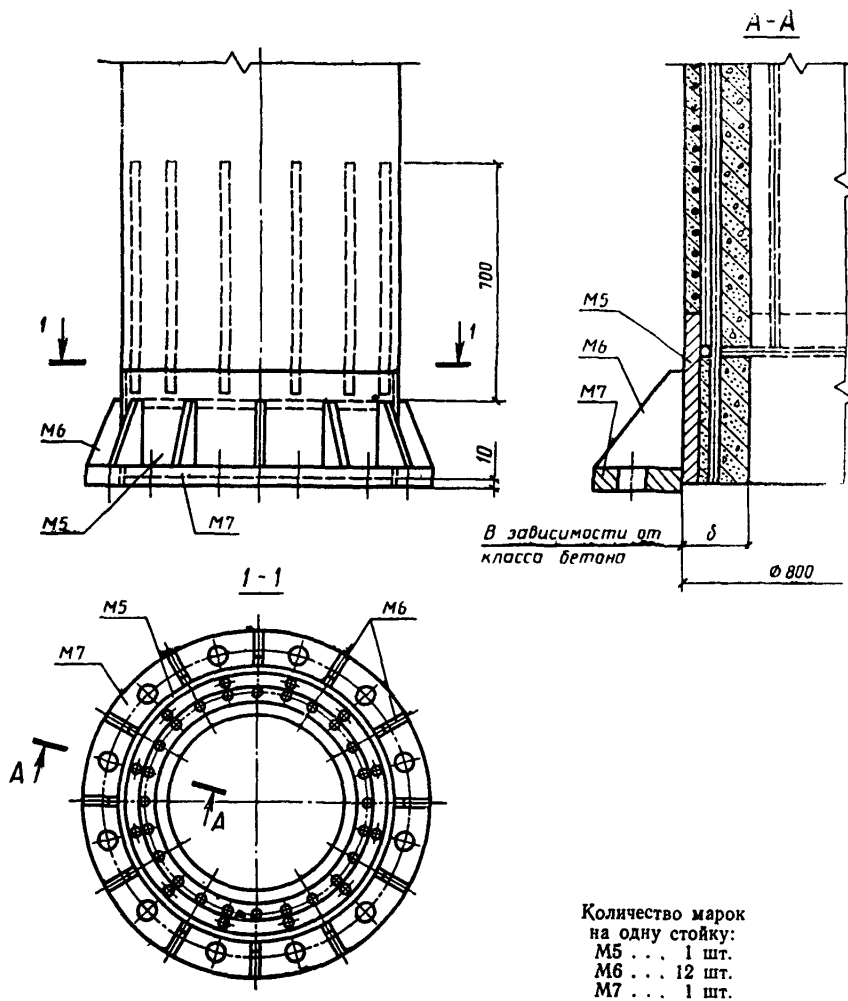

Черт. 24

## Схемы опирания и загрузки стоек при испытании по прочности, жесткости и трещиностойкости

1 Схемы опирания и загрузки стоек при испытании на прочность, жесткость и трещиностойкость указаны на чертеже.  
2 Основные параметры схем опирания и загрузки стоек при испытании указаны в таблице.

## СХЕМА ОПИРАНИЯ И ЗАГРУЖЕНИЯ СТОЕК

## а) Схема нормального режима

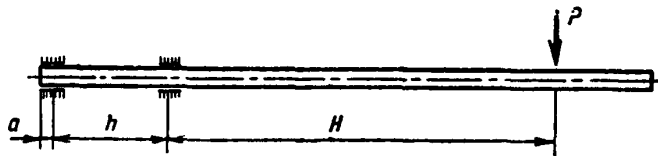

## б) Схема аварийного режима

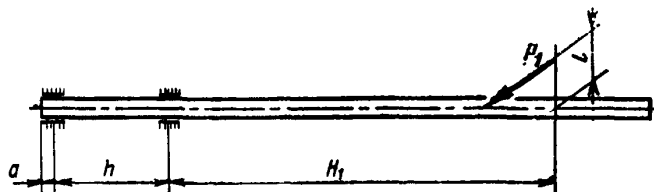

3. Значения контрольных нагрузок  $P$  приведены в приложении 2.

4. Нагрузку  $P_1$  прикладывают ступенями, составляющими 25 % от расчетной, указанной в таблице данного приложения.

Обозначение стоек	Размеры, м					$P_1$ , кН (тс)
	$H$	$h$	$a$	$H_1$	$l$	
СП26.1-1	15	2,4	0,2	23,4	5,25	28,34 (2,89)
СП20.1--1		3,3		10,5	3,5	63,74 (6,5)
СП20.2-1				14,7	3,5	63,7 (6,5)
СП20.2-2						
СП20.3-1н СП20.3-1в		19,2		2,4	15,0	4,8
СП26.2-1	15	2,4	—	—	—	
СП26.3-1			23,07	4,2	18,34 (1,87)	
СП26.3-2			21,4	8,0	13,83 (1,41)	

## ЗНАЧЕНИЯ ПАРАМЕТРОВ, КОНТРОЛИРУЕМЫХ ПРИ ИСПЫТАНИИ СТОЕК

1. Значения контрольных нагрузок  $P$  при проверке прочности, жесткости и трещиностойкости стоек, а также значения контрольного прогиба и контрольной ширины раскрытия трещин, соответствующие этим нагрузкам, указаны в таблице

2. Нагружение стоек производят ступенчато-возрастающими нагрузками. На каждой ступени обеспечивают выдержку не менее 10 мин, а при контрольных нагрузках — не менее 30 мин.

Контрольные значения прогибов стойки приведены для точки приложения силы. Стрела прогиба, замеренная при испытании, должна быть уменьшена на значение, определяемое деформацией стента.

Трещины измеряют на пропорном участке, а ширину раскрытия трещин определяют как среднее значение на длине стойки 1 м.

Марка стойки	Отпускная прочность бетона (% от $R$ )	Параметр	Степень нагрузки, %					
			83,3	100	110	120	130	140
СЦ26.1—1.0	75	Нагрузки, кН(тс)	22,85 (2,33)	27,43 (2,80)	30,18 (3,08)	32,42 (3,36)	35,66 (3,64)	38,41 (3,92)
		Прогиб, см	49,97	66,13	—	—	—	—
		Ширина трещин, мм	0,063	—	—	—	—	—
85	Нагрузки, кН(тс)	23,56 (2,40)	28,28 (2,88)	31,07 (3,17)	33,89 (3,46)	36,72 (3,74)	39,54 (4,03)	
	Прогиб, см	49,68	66,22	—	—	—	—	
	Ширина трещин, мм	0,064	—	—	—	—	—	
100	Нагрузки, кН(тс)	24,59 (2,51)	29,55 (3,01)	32,50 (3,31)	35,46 (3,62)	38,41 (3,92)	41,36 (4,22)	
	Прогиб, см	51,41	72,80	—	—	—	—	
	Ширина трещин, мм	0,061	—	—	—	—	—	
СЦ26.1—1.1	75	Нагрузки, кН(тс)	21,40 (2,18)	25,69 (2,62)	28,26 (2,88)	30,82 (3,14)	33,39 (3,41)	35,96 (3,67)
		Прогиб, см	41,64	60,52	—	—	—	—
		Ширина трещин, мм	0,071	—	—	—	—	—
85	Нагрузки, кН(тс)	22,63 (2,31)	27,16 (2,77)	29,88 (3,05)	32,60 (3,32)	35,31 (3,60)	38,03 (3,88)	
	Прогиб, см	43,42	62,57	—	—	—	—	
	Ширина трещин, мм	0,076	—	—	—	—	—	
100	Нагрузки, кН(тс)	24,22 (2,47)	29,13 (2,97)	32,07 (3,27)	34,91 (3,56)	37,85 (3,86)	40,80 (4,16)	
	Прогиб, см	47,14	68,63	—	—	—	—	
	Ширина трещин, мм	0,082	—	—	—	—	—	
СЦ20.1—1.1	75	Нагрузки, кН(тс)	52,68 (5,37)	63,24 (6,45)	69,56 (7,09)	75,89 (7,71)	82,21 (8,38)	88,54 (9,03)
		Прогиб, см	32,03	48,32	—	—	—	—
		Ширина трещин, мм	0,116	—	—	—	—	—
85	Нагрузки, кН(тс)	55,03 (5,61)	66,06 (6,74)	72,71 (7,41)	79,32 (8,09)	85,93 (8,76)	92,54 (9,44)	
	Прогиб, см	34,19	51,81	—	—	—	—	
	Ширина трещин, мм	0,124	—	—	—	—	—	
100	Нагрузки, кН(тс)	57,34 (5,84)	68,84 (7,02)	75,73 (7,72)	82,61 (8,42)	89,5 (9,13)	96,38 (9,83)	
	Прогиб, см	36,31	54,46	—	—	—	—	
	Ширина трещин, мм	0,123	—	—	—	—	—	
СЦ20.2—1.0	75	Нагрузки, кН(тс)	64,96 (6,62)	77,98 (7,95)	85,78 (8,75)	93,57 (9,54)	101,37 (10,34)	109,17 (11,13)
		Прогиб, см	33,88	47,16	—	—	—	—
		Ширина трещин, мм	0,084	—	—	—	—	—
85	Нагрузки, кН(тс)	66,89 (6,82)	80,30 (8,19)	88,35 (9,01)	96,38 (9,83)	104,41 (10,65)	112,44 (11,47)	
	Прогиб, см	34,86	49,46	—	—	—	—	
	Ширина трещин, мм	0,087	—	—	—	—	—	
100	Нагрузки, кН(тс)	69,17 (7,05)	83,08 (8,47)	91,37 (9,32)	99,67 (10,16)	107,98 (11,01)	116,29 (11,80)	
	Прогиб, см	36,15	52,59	—	—	—	—	
	Ширина трещин, мм	0,083	—	—	—	—	—	
СЦ20.2—1.1	75	Нагрузки, кН(тс)	63,47 (6,47)	76,19 (7,77)	83,81 (8,55)	91,43 (9,32)	99,05 (10,10)	106,67 (10,88)
		Прогиб, см	33,66	48,43	—	—	—	—
		Ширина трещин, мм	0,113	—	—	—	—	—
85	Нагрузки, кН(тс)	65,80 (6,71)	78,99 (8,05)	86,84 (8,86)	94,73 (9,66)	102,63 (10,47)	110,52 (11,27)	
	Прогиб, см	35,19	51,18	—	—	—	—	
	Ширина трещин, мм	0,118	—	—	—	—	—	

Марка стали	Отпускная прочность осевого ( $\sigma_{0.2}$ от $R$ )	Параметр	Степень нагрузки, %					
			83,3	100	110	120	130	140
СЦ20.2—1.1	100	Нагрузки, кН(тс)	68,66 (7,00)	82,43 (8,41)	90,72 (9,25)	98,97 (10,09)	107,21 (10,93)	115,46 (11,77)
		Прогиб, см	37,12	53,99	—	—	—	—
		Ширина трещин, мм	0,117	—	—	—	—	—
СЦ20.2—1.2	75	Нагрузки, кН(тс)	61,09 (6,23)	73,34 (7,48)	80,67 (8,23)	88,00 (8,97)	95,34 (9,72)	102,67 (10,47)
		Прогиб, см	34,58	48,90	—	—	—	—
		Ширина трещин, мм	0,141	—	—	—	—	—
СЦ20.2—1.2	85	Нагрузки, кН(тс)	63,54 (6,48)	76,28 (7,78)	83,93 (8,56)	91,55 (9,34)	99,18 (10,11)	106,81 (10,89)
		Прогиб, см	36,14	51,37	—	—	—	—
		Ширина трещин, мм	0,147	—	—	—	—	—
СЦ20.2—1.2	100	Нагрузки, кН(тс)	66,63 (6,79)	80,02 (8,16)	88,02 (8,98)	96,03 (9,79)	104,03 (10,61)	112,03 (11,42)
		Прогиб, см	38,04	54,51	—	—	—	—
		Ширина трещин, мм	0,154	—	—	—	—	—
СЦ20.2—2.1	75	Нагрузки, кН(тс)	63,47 (6,47)	76,19 (7,77)	83,81 (8,55)	91,43 (9,32)	99,05 (10,10)	106,67 (10,88)
		Прогиб, см	33,66	48,43	—	—	—	—
		Ширина трещин, мм	0,113	—	—	—	—	—
СЦ20.2—2.1	85	Нагрузки, кН(тс)	65,80 (6,71)	78,99 (8,05)	86,84 (8,86)	94,73 (9,66)	102,63 (10,47)	110,52 (11,27)
		Прогиб, см	35,19	51,18	—	—	—	—
		Ширина трещин, мм	0,118	—	—	—	—	—
СЦ20.2—2.1	100	Нагрузки, кН(тс)	68,66 (7,00)	82,47 (8,41)	90,71 (9,25)	98,95 (10,09)	107,19 (10,93)	115,41 (11,77)
		Прогиб, см	37,12	53,99	—	—	—	—
		Ширина трещин, мм	0,117	—	—	—	—	—
СЦ20.3—1.0в	75	Нагрузки, кН(тс)	61,26 (6,25)	73,54 (7,50)	80,89 (8,25)	88,24 (9,00)	95,60 (9,75)	102,95 (10,50)
		Прогиб, см	31,76	45,10	—	—	—	—
		Ширина трещин, мм	0,088	—	—	—	—	—
СЦ20.3—1.0в	85	Нагрузки, кН(тс)	63,06 (6,43)	75,70 (7,72)	83,28 (8,49)	90,85 (9,26)	98,42 (10,04)	105,99 (10,82)
		Прогиб, см	32,67	47,12	—	—	—	—
		Ширина трещин, мм	0,090	—	—	—	—	—
СЦ20.3—1.0в	100	Нагрузки, кН(тс)	65,21 (6,65)	78,26 (7,98)	86,10 (8,78)	93,91 (9,58)	101,73 (10,37)	109,56 (11,17)
		Прогиб, см	33,50	49,27	—	—	—	—
		Ширина трещин, мм	0,091	—	—	—	—	—
СЦ20.3—1.1в	75	Нагрузки, кН(тс)	60,96 (6,22)	73,18 (7,46)	80,49 (8,21)	87,81 (8,95)	95,13 (9,70)	102,45 (10,45)
		Прогиб, см	31,59	45,77	—	—	—	—
		Ширина трещин, мм	0,108	—	—	—	—	—
СЦ20.3—1.1в	85	Нагрузки, кН(тс)	63,46 (6,47)	76,17 (7,77)	83,82 (8,55)	91,44 (9,32)	99,06 (10,10)	106,68 (10,88)
		Прогиб, см	33,29	48,77	—	—	—	—
		Ширина трещин, мм	0,115	—	—	—	—	—
СЦ20.3—1.1в	100	Нагрузки, кН(тс)	66,10 (6,74)	79,36 (8,09)	87,27 (8,9)	95,20 (9,71)	103,14 (10,52)	111,07 (11,34)
		Прогиб, см	35,77	52,66	—	—	—	—
		Ширина трещин, мм	0,113	—	—	—	—	—
СЦ20.3—1.0в	75	Нагрузки, кН(тс)	44,41 (4,53)	53,31 (5,44)	58,64 (5,98)	63,97 (6,52)	69,31 (7,07)	74,64 (7,61)
		Прогиб, см	29,57	45,94	—	—	—	—
		Ширина трещин, мм	0,124	—	—	—	—	—
СЦ20.3—1.0в	85	Нагрузки, кН(тс)	45,60 (4,65)	54,74 (5,58)	60,19 (6,14)	65,67 (6,70)	71,14 (7,25)	76,61 (7,81)
		Прогиб, см	30,44	47,53	—	—	—	—
		Ширина трещин, мм	0,127	—	—	—	—	—
СЦ20.3—1.0в	100	Нагрузки, кН(тс)	50,04 (5,10)	60,67 (5,13)	66,13 (6,74)	72,14 (7,36)	78,16 (7,97)	84,16 (8,58)
		Прогиб, см	36,05	57,39	—	—	—	—
		Ширина трещин, мм	0,142	—	—	—	—	—
СЦ20.3—1.1в	75	Нагрузки, кН(тс)	45,53 (4,44)	52,26 (5,33)	57,48 (5,86)	62,71 (6,39)	67,91 (6,93)	73,16 (7,46)
		Прогиб, см	30,18	48,42	—	—	—	—
		Ширина трещин, мм	0,178	—	—	—	—	—
СЦ20.3—1.1в	85	Нагрузки, кН(тс)	44,94 (4,58)	53,95 (5,50)	59,33 (6,05)	64,72 (6,6)	70,12 (7,15)	75,5 (7,70)
		Прогиб, см	31,74	50,99	—	—	—	—
		Ширина трещин, мм	0,187	—	—	—	—	—
СЦ20.3—1.1в	100	Нагрузки, кН(тс)	50,05 (5,10)	60,11 (6,13)	66,13 (6,74)	72,14 (7,36)	78,15 (7,97)	84,16 (8,58)
		Прогиб, см	39,91	65,07	—	—	—	—
		Ширина трещин, мм	0,222	—	—	—	—	—

Продолжение

Марка стойки	Отпускная прочность бетона (N от R)	Параметр	Степень нагрузки, %					
			83.3	100	110	120	130	140
СЦ22.1—1.0	75	Нагрузки, кН(тс)	18,33(1,87)	22,01(2,24)	24,21(2,47)	26,41(2,69)	28,61(2,92)	30,81(3,14)
		Прогиб, см	85,37	111,53	—	—	—	—
		Ширина трещин, мм	0,065	—	—	—	—	—
	85	Нагрузки, кН(тс)	24,18(2,47)	22,68(2,31)	24,92(2,54)	27,18(2,77)	29,45(3,00)	31,71(3,23)
		Прогиб, см	85,77	111,85	—	—	—	—
		Ширина трещин, мм	0,067	—	—	—	—	—
	100	Нагрузки, кН(тс)	19,73(2,01)	23,69(2,42)	26,11(2,66)	28,48(2,90)	30,85(3,15)	33,22(3,39)
		Прогиб, см	88,97	124,32	—	—	—	—
		Ширина трещин, мм	0,065	—	—	—	—	—
СЦ22.1—1.1	75	Нагрузки, кН(тс)	18,81(1,92)	22,58(2,30)	24,84(2,53)	27,10(2,76)	29,36(2,99)	31,61(3,22)
		Прогиб, см	89,67	114,95	—	—	—	—
		Ширина трещин, мм	0,081	—	—	—	—	—
	85	Нагрузки, кН(тс)	19,52(1,99)	23,43(2,39)	25,78(2,63)	28,13(2,87)	30,47(3,11)	32,81(3,35)
		Прогиб, см	90,69	116,11	—	—	—	—
		Ширина трещин, мм	0,084	—	—	—	—	—
	100	Нагрузки, кН(тс)	20,53(2,09)	24,65(2,51)	27,08(2,76)	29,54(3,01)	32,00(3,26)	34,46(3,51)
		Прогиб, см	95,04	124,59	—	—	—	—
		Ширина трещин, мм	0,088	—	—	—	—	—
СЦ26.2—1.0	75	Нагрузки, кН(тс)	16,44(1,68)	19,74(2,01)	21,71(2,21)	23,68(2,41)	25,66(2,62)	27,63(2,82)
		Прогиб, см	29,13	47,86	—	—	—	—
		Ширина трещин, мм	0,058	—	—	—	—	—
	85	Нагрузки, кН(тс)	17,21(1,75)	20,66(2,11)	22,76(2,32)	24,83(2,53)	26,90(2,74)	28,97(2,95)
		Прогиб, см	30,14	49,31	—	—	—	—
		Ширина трещин, мм	0,061	—	—	—	—	—
	100	Нагрузки, кН(тс)	18,21(1,86)	21,86(2,23)	24,06(2,45)	26,24(2,68)	28,43(2,90)	30,62(3,12)
		Прогиб, см	32,78	53,07	—	—	—	—
		Ширина трещин, мм	0,062	—	—	—	—	—
СЦ26.3—1.0	75	Нагрузки, кН(тс)	18,77(1,91)	22,53(2,30)	24,78(2,53)	27,04(2,76)	29,29(2,99)	31,54(3,22)
		Прогиб, см	44,67	64,89	—	—	—	—
		Ширина трещин, мм	0,072	—	—	—	—	—
	85	Нагрузки, кН(тс)	19,53(1,99)	23,44(2,39)	25,79(2,63)	28,13(2,87)	30,48(3,11)	32,82(3,35)
		Прогиб, см	45,46	65,51	—	—	—	—
		Ширина трещин, мм	0,074	—	—	—	—	—
	100	Нагрузки, кН(тс)	20,43(2,08)	24,53(2,50)	26,97(2,75)	29,42(3,00)	31,87(3,25)	34,32(3,50)
		Прогиб, см	47,42	69,69	—	—	—	—
		Ширина трещин, мм	0,072	—	—	—	—	—
СЦ26.3—1.1	75	Нагрузки, кН(тс)	16,04(1,64)	19,25(1,96)	21,18(2,16)	23,10(2,36)	25,03(2,55)	26,96(2,75)
		Прогиб, см	30,95	49,79	—	—	—	—
		Ширина трещин, мм	0,072	—	—	—	—	—
	85	Нагрузки, кН(тс)	17,04(1,74)	20,45(2,09)	22,50(2,29)	24,54(2,50)	26,59(2,71)	28,63(2,92)
		Прогиб, см	33,16	53,07	—	—	—	—
		Ширина трещин, мм	0,081	—	—	—	—	—
	100	Нагрузки, кН(тс)	18,38(1,87)	22,06(2,25)	24,27(2,48)	26,48(2,70)	28,68(2,93)	30,89(3,15)
		Прогиб, см	37,76	58,89	—	—	—	—
		Ширина трещин, мм	0,089	—	—	—	—	—
СЦ26.3—1.2	75	Нагрузки, кН(тс)	15,64(1,60)	18,78(1,92)	20,66(2,11)	22,54(2,30)	24,41(2,49)	26,29(2,68)
		Прогиб, см	22,80	33,76	—	—	—	—
		Ширина трещин, мм	0,049	—	—	—	—	—
	85	Нагрузки, кН(тс)	16,92(1,73)	20,31(2,07)	22,35(2,28)	24,38(2,49)	26,41(2,69)	28,44(2,90)
		Прогиб, см	24,31	37,37	—	—	—	—
		Ширина трещин, мм	0,053	—	—	—	—	—
	100	Нагрузки, кН(тс)	18,66(1,90)	22,40(2,28)	24,60(2,51)	26,83(2,74)	29,07(2,96)	31,30(3,19)
		Прогиб, см	27,75	42,96	—	—	—	—
		Ширина трещин, мм	0,059	—	—	—	—	—

Марка стойки	Отпускная прочность бетона (% от R)	Параметр	Степень нагрузки, %					
			83,3	100	110	120	130	140
СП26 1-2 0	75	Нагрузки, кН(тс)	18,77 (1,91)	22,53 (2,30)	24,78 (2,53)	27,04 (2,76)	29,29 (2,89)	31,54 (3,22)
		Прогиб, см	44,67	64,89	—	—	—	—
		Ширина трещин, мм	0,072	—	—	—	—	—
	85	Нагрузки, кН(тс)	19,53 (1,99)	23,44 (2,39)	25,79 (2,83)	28,13 (2,87)	30,48 (3,11)	32,82 (3,35)
		Прогиб, см	45,46	65,51	—	—	—	—
		Ширина трещин, мм	0,074	—	—	—	—	—
100	Нагрузки, кН(тс)	20,43 (2,08)	24,53 (2,50)	26,97 (2,75)	29,42 (3,00)	31,87 (3,25)	34,32 (3,50)	
	Прогиб, см	47,42	69,69	—	—	—	—	
	Ширина трещин, мм	0,072	—	—	—	—	—	
СП26 3-2 1	75	Нагрузки, кН(тс)	16,04 (1,64)	19,25 (1,96)	21,18 (2,16)	23,10 (2,36)	25,03 (2,55)	26,96 (2,75)
		Прогиб, см	30,95	49,79	—	—	—	—
		Ширина трещин, мм	0,072	—	—	—	—	—
	85	Нагрузки, кН(тс)	17,04 (1,74)	20,45 (2,09)	22,50 (2,29)	24,54 (2,50)	26,59 (2,71)	28,63 (2,93)
		Прогиб, см	33,16	53,07	—	—	—	—
		Ширина трещин, мм	0,081	—	—	—	—	—
100	Нагрузки, кН(тс)	18,38 (1,87)	22,06 (2,25)	24,27 (2,48)	26,48 (2,70)	28,68 (2,93)	30,89 (3,15)	
	Прогиб, см	37,72	58,80	—	—	—	—	
	Ширина трещин, мм	0,089	—	—	—	—	—	

**ПРИЛОЖЕНИЕ 3**  
Справочное

**Марки цилиндрических железобетонных центрифужированных стоек**

Обозначение по ГОСТ 22687—77, ГОСТ 24762—81	Марка стойки по ГОСТ 22687 2—85	Обозначение по ГОСТ 22687—77, ГОСТ 24762—81	Марка стойки по ГОСТ 22687.2—85
СП5	СП26 1—1 0	СП12в—1	СП20.3—1.1в
СП5—1	СП26 1—1 1	СП20	СП22.1—1.0
СП8—1	СП20 1—1 1	СП20—1	СП22 1—1.1
СП10	СП20 2—1 0	СП33	СП26.2—1.0
СП10—1	СП20 2—1 1	СП36	СП26.3—1.0
СП10—2	СП20 2—1 2	СП36—1	СП26.3—1.1
СП11—1	СП20 2—2 1	СП36—2	СП26.3—1.2
СП12н	СП20 3—1 0н	СП37	СП26.3—2.0
СП12н—1	СП20 3—1 1н	СП37—1	СП26.3—2.1
СП12в	СП20 3—1 0в		